

フェイシャルスチーマー R-20

本書はお買い上げの日から下記期間中故障が発生した場合には
本書記載内容で無料修理を行うことをお約束するものです。

保証対象外になる場合

- 1.誤使用、改造又は当社規定以外の所での修理・改良等をなされた場合。
- 2.お買い上げ後の輸送・移動・落下・衝撃等、お客様のお取り扱いによる故障の場合。
- 3.火災・水害・地震等の天災地変、及び異常気圧による故障。

品番	Reina フェイシャルスチーマー R-20		
保証期間	お買い上げ日から 6ヶ月 (ただし、付属品は除く)		
※お買い上げ日	年	月	日
※お客様	ご住所 _____ お名前 _____ 様 電話 (_____) - _____		
※販売店	住所・販売店名 _____ 電話 (_____) - _____		

株式会社ワークス

東京都目黒区東山一丁目5番4号KDX中目黒ビル2F
お問い合わせ



製品到着時、外箱に大きなキズやへこみ等の破損
があった場合は、速やかにご連絡下さい。

※配送中の運送事故の可能性があります。運送事故の場合、到着から日数が経っていると、運送事故としての対応がとれなくなることがありますのでご注意下さい。また、宅配会社が破損商品の回収を行いますので、梱包材等も破棄せずに保存して下さい。

フェイシャルスチーマー R-20

取扱説明書

この度は、本品をお買い上げいただき、誠にありがとうございます。ご使用の際はこの取り扱い説明書をよくお読みになり、安全に正しくご使用ください。

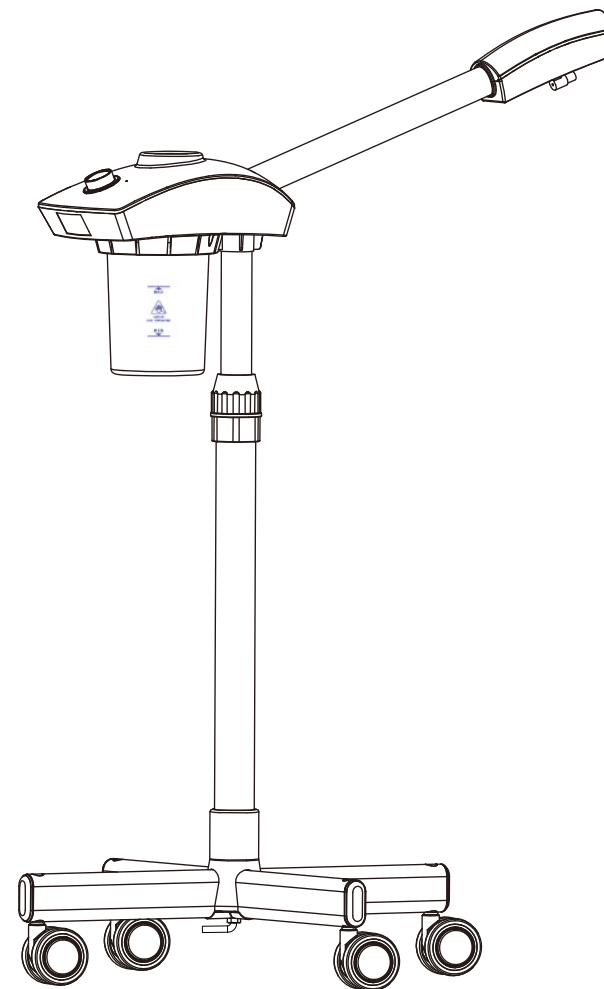

安全上のご注意 (必ずお守りください。)

人への危害、財産の損害を防止するため、必ずお守りいただくことを説明しています。

■誤った使い方をしたときに生じる危害や損害の程度を区分して、説明しています。

警告 「死亡や重傷を負うおそれがある内容」です。

注意 「軽傷を負うことや、財産の損害が発生するおそれがある内容」です。

■お守りいただく内容を次の図記号で説明しています。(次は図記号の例です)

 してはいけない内容です。

 実行しなければならない内容です。

警告

ご使用前に

よく読んで、必ずお守りください

 **禁止**

- 下記の人は使用しない。
 - ・アレルギー体質の人
 - ・皮膚病およびアトピー性皮膚炎の人
 - ・敏感肌の人

肌・身体のトラブルを生じる原因となります。

 **禁止**

- 下記の場合には使用しない。
 - ・肌に傷や湿疹、はれものなどのある場合
 - ・皮膚炎、過度の日焼けなど、皮膚に異常のある場合

肌・身体のトラブルを生じる原因となります。

 **禁止**

- 妊娠中、生理中の人は使用しない。
ホルモンバランスが不安定で肌トラブルを生じる原因となります。

 **禁止**

- 熱さ感を自覚できない人は使用しない。
やけどやけがの原因となります。

 **必ず守る**

- 肌や身体に痛み・異常を感じたらすぐに使用を中止する。
守らないと肌・身体のトラブルを生じる原因となります。

 **必ず守る**

- 異常・故障時には直ちに使用を中止し、電源プラグを抜く。
守らないと発煙・発火・感電の原因となります。

 **必ず守る**

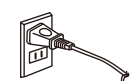
- 必ず交流 100V で使用する。(日本国内専用)
- 電源プラグや器具用プラグは根元まで確実に差し込む。

守らないと火災や感電・やけどの原因となります。

 **必ず守る**

- 電源プラグや器具用プラグにほこりが付着しないように、定期的に掃除する。

守らないと湿気などで絶縁不良の原因となります。

 **必ず守る**

- 必ず専用の電源コードを使用する。また、電源コードを他の機器に使用しない。

守らないと火災の原因となります。

 **電源プラグを抜く**

- 使用時以外は電源を切り、電源プラグをコンセントから抜く。
抜かないと、火災や感電の原因となります。

 **禁止**

- 収納時に電源コードを本体に巻きつけない。

電源コードに負荷がかかり断線し、感電やショートの原因となります。

 **必ず守る**

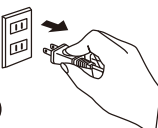
- 電源プラグを抜くときは、コードを引っ張らずに必ず電源プラグを持って抜く。(金属部に触れないようにする)

守らないと感電・やけどの原因となります。

 **禁止**

- 次のようなときは使用しない。
 - ・電源コードが傷んでいたり、熱くなったりする。
 - ・コンセントへの差し込みがゆるい。

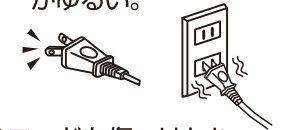

- コードを傷つけたり、加工したり、無理に曲げたり、引っ張ったり、ねじったり、束ねて使用しない。

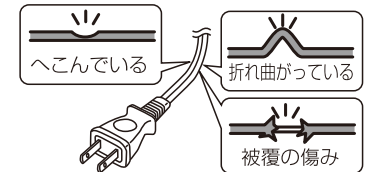

- コードに重い物をのせたり、はさみこんだりしない。



安全上のご注意 (必ずお守りください。)

警告



ぬれ手禁止

- ぬれた手で電源プラグや器具用プラグをコンセントや本体から抜き差ししない。また、ぬれた手で使用しない。



感電やショートの原因となります。



水ぬれ禁止

- 水につけない。また給水は給水タンクを必ず使用し、本体や電源スイッチに水をかけない。



火災や感電・ショート・やけどの原因となります。



水場使用禁止

- 浴室や湿気の多い所で使用したり、保管したりしない。水のかかりやすい所(洗面台の上など)に置かない。



絶縁劣化により感電や火災の原因となります。



禁止

- 乳幼児の手の届く所に保管しない。また、使用させない。



やけどや感電・けがの原因となります。



禁止

- 倒したり、ぶついたりしない。感電や発火の原因となります。



禁止

- スチーム吹出口にピンや針金などの金属物、その他の異物を入れたり、ふさいだりしない。

感電の原因となります。



禁止

- 引火性のもの(アルコール、シンナー、ベンジン、除光液、スプレーなど)の近くで使用しない。爆発や火災の原因となります。



分解禁止

- 絶対に改造・分解・修理をしない。発火や異常作動によるけがの原因となります。修理はお買い上げの販売店または、レイナカンパニーまでご連絡下さい。

注意



必ず守る

- 用後、排水するときは、お湯が手にかからないように本体を持つ。



禁止

- 顔などのお手入れ以外の目的で使用しない。やけどや感電・けが・体調不良の原因となります。

- 用後は給水タンクの高温に注意する。

守らないとやけどの原因となります。



禁止

- 精製水以外のものを給水タンクに入れない。やけどや故障の原因となります。



禁止

- 電源スイッチ操作時にスチームに触れない。ノズル先端から20cm以内のスチームに顔や手を近づけない。

- 使用中や使用後10分以内は、傾けたり、ゆすったり、持ち運んだりしない。(スチーム吹出口から多量にスチームが出る、湯がこぼれる原因となります)



禁止

- 使用中はスチーム吹出口に触れたり、のぞいたりしない。電源を切った後、透明なスチームが出るため(約1分間)スチーム吹出口に近づかない。

- 平らな面に置いて使用し、手に持って使用しない。

- 使用中や使用後10分以内は、給水タンクの着脱をしない。

やけどの原因となります。



禁止

- 掃除するとき以外は、水を入れた状態で、本体を揺すらない。(スチーム吹出口に水滴がたまり、電源を入れたとき油滴が飛びます)

やけどの原因となります。

安全上のご注意のイラストは実際の商品と異なります。

各部品の名称

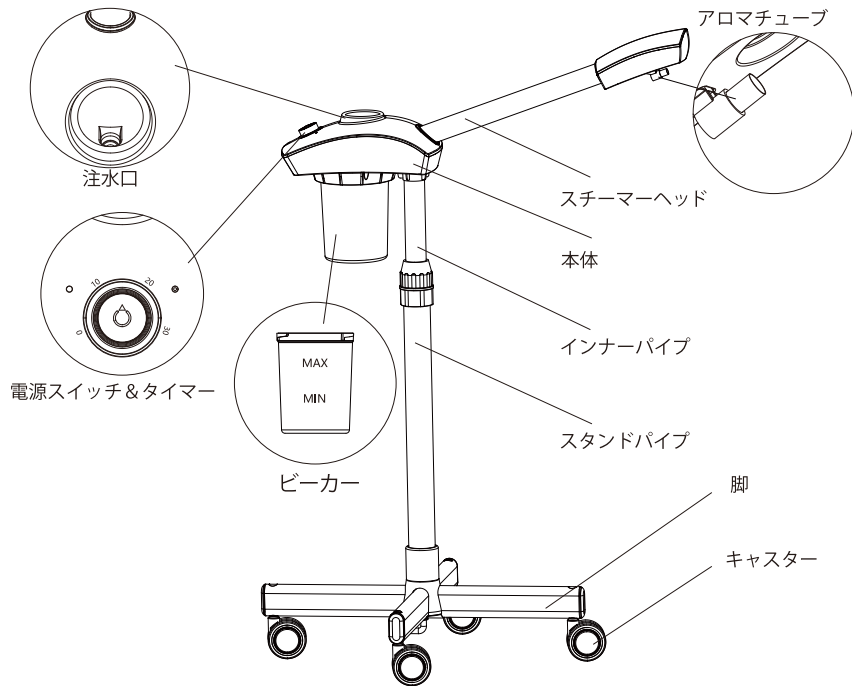

組み立て部品リスト

A:本体	B:スチーマーヘッド	C:インナーパイプ	D:スタンドパイプ	E:ハブ
1PCS	1PCS	1PCS	1PCS	1PCS
F:脚	G: キャスター	H:ワッシャー&ボルト	I:キャップ	
2PCS	4PCS	1PCS	4PCS	

組立方法

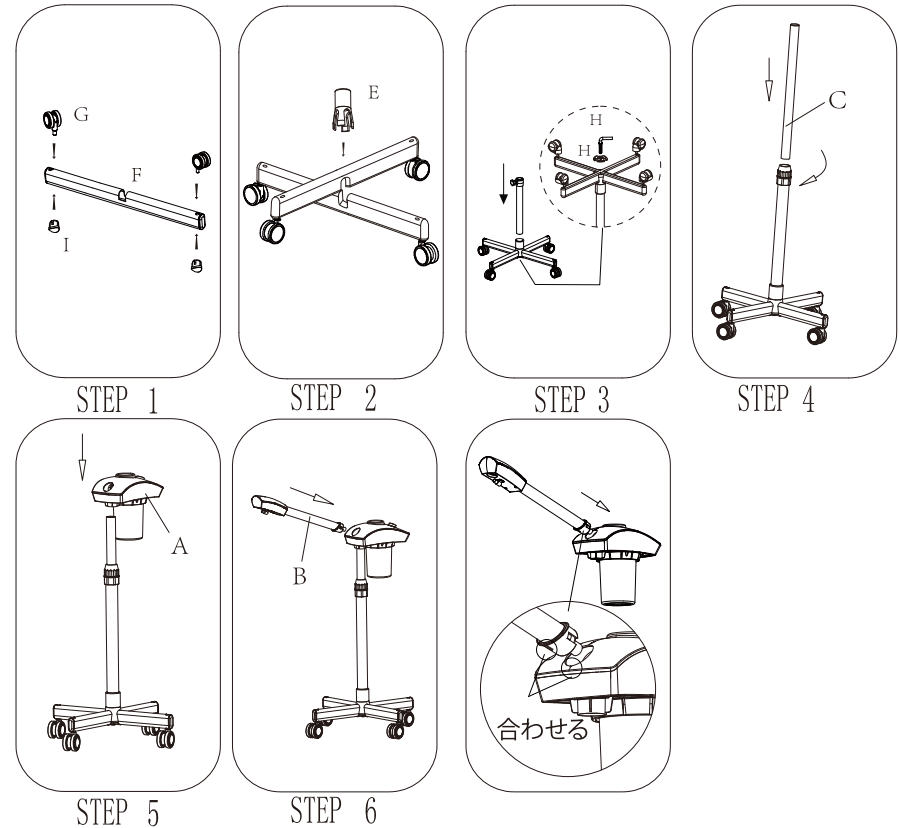

- STEP 1: 脚にキャスターをカチッと音が鳴るまで差し込む。差し込んだ反対をキャップをはめ込む。
- STEP 2: 脚をクロスさせはめ込み、その上からハブをセットする。
- STEP 3: スタンドパイプを上から差し込み反対部分をワッシャーとボルトとレンチで固定する。
- STEP 4: インナーパイプを差し込み、スタンドパイプを回し、固定する。
- STEP 5: 本体をセットする。
- STEP 6: スチーマーヘッドを向きに気を付けながら差し込む。

CAUTION!! ご使用前に、すべての部品を確実に組み立てている事を必ず確認してください。

使用方法

1. ビーカーはしっかりと取り付けられ、位置合わせされていることを確認してください。
※はめ込みが甘いと、ビーカーが落下する恐れがあります。

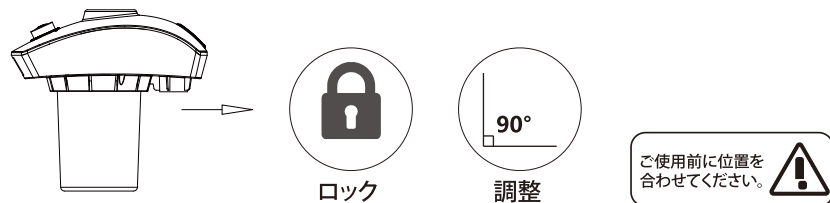

2. 上部の開口部からビーカーに精製水を入れます。
水位が最大マークと最小マークの間にあることを確認してください。

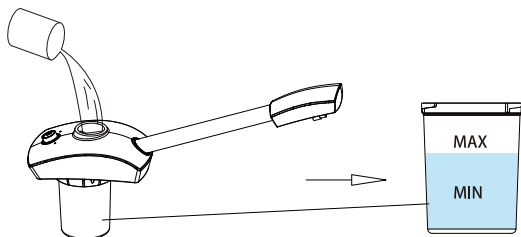

3. タイマーノブを回して、ご希望の運転時間を設定してください(0分から30分まで)。

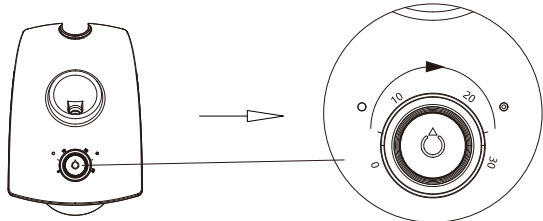

4. 電源ボタンを押して電源を入れると、水を加熱し始め、同時にUVライトが点灯します。
水が沸騰してから約5分で蒸気が噴出し始めます(時間は水の量と温度によって異なります)。

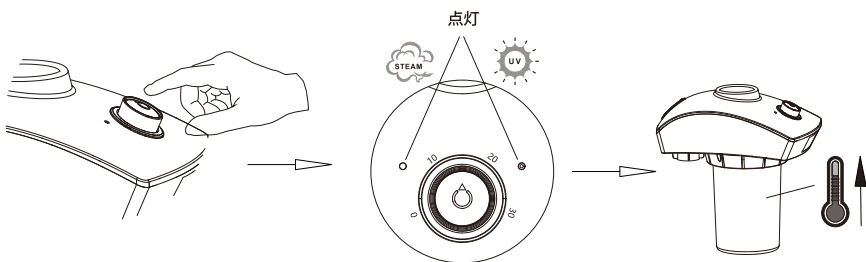

5. オン/オフボタンを5秒間押し続けると、UVライトがオンまたはオフになります。

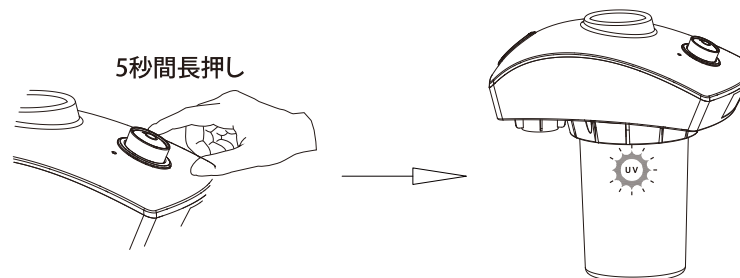

6. スチームが出てきたら、顔に近づけます。
スプレーノズルと顔の間の理想的な距離は約20cmです。
火傷を避けるために、肌に近づけすぎないでください。

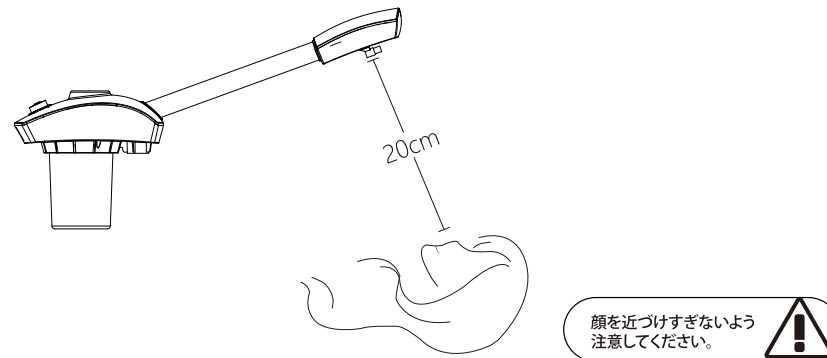

- アロマセラピー機能:
アロマチューブに綿を入れ、エッセンシャルオイルをコットンに入れ。
スチームスプレー時にアロマが引き出されます。
(ご自身でご用意をお願いします。)

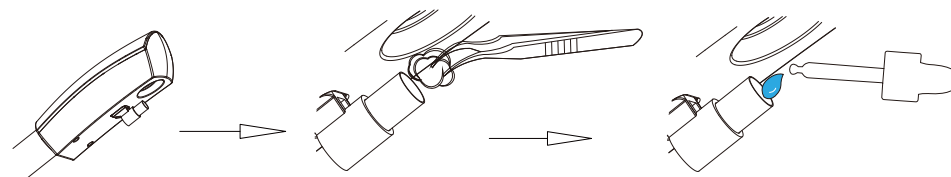

サーモコントロールシステム

本製品は、安全のためのセンサーがついており、水不足で本体が過熱したとき、本体が自動的に停止し、スチームとUVライトのライトが点滅します。
再起動する際には、ピーカーにきれいな水を入れて、ピーカーが冷めるまでしばらく待ってください。
スチームとUVライトが点滅をやめてオフになったら、電源ボタンを押すと、再び作動し始めます。

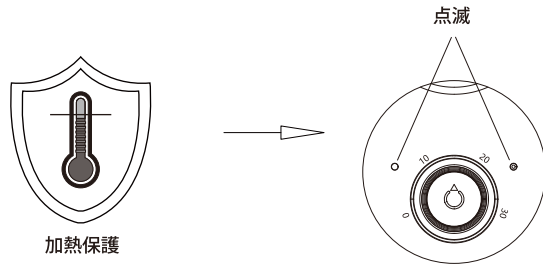

水について:

本製品は、精製水、蒸留水、水道水などタイプの水が使えます。
ただし、適切なメンテナンスのため、精製水または蒸留水を使用してください。

注意: 添加物や精油を水に加えないでください。本機が破損したり、使用者が怪我をするおそれがあります。

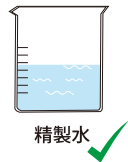

1. 操作中に本体を逆さまにしたり、傾けたりしないでください。平らな面でのみ使用してください。
2. 水なしで起動しないでください。
3. 水に添加物を使用しないでください。
4. ピーカーを頻繁に掃除し、ピーカーを外す前に電源を切ってプラグを抜いて、ピーカーが完全に冷えるまで時間をかけてください。
5. ピーカーが熱いときは触れないでください。
6. 長期間使用しない場合は、必ず水を捨ててください。
7. 本製品は徹底的にテストされ、検査されています。不具合が発生した場合は、お近くの代理店にお問い合わせください。許可されていない修理または改造は、保証を無効にします。

手入れ方法

1ヶ月に1～2回内部の清掃を行ってください。

Step 1: 電源プラグを抜き、ピーカーが熱くないことを確認してください。	Step 2: ピーカーを取り外す際は、ピーカーを左に回します。本体に水をかけないようにご注意ください。
Step 3: 水道水で洗い、流水で十分にすすぎます。腐食性洗剤は使わないでください。	Step 4: ピーカーを右に回しながら本体へ装着します。

本体内部に炭酸カルシウムや水が付着する際、お酢で清掃を行います。
(割合はお酢1:水9を入れます)

Step 1: 電源プラグを抜き、ピーカーが熱くないことを確認してください。	Step 2: お酢1:水9の割合で混ぜ、それをピーカーの中に入れ、3-6時間放置する。
Step 3: ピーカーを取り出して水ですすぎます。	Step 4: ピーカーを右に回しながら本体へ装着します。

組み立て方法

パーツ確認



本体 1・スチーマーヘッド 1・インナーパイプ 1・スタンドパイプ 1
ハブ 1・脚 2・キャップ 4・キャスター 4・ワッシャー&ボルト 1・レンチ 1

STEP 1



脚にキャスターをカチッと音が鳴るまで差し込む。
その他も同様にキャスターをはめ込んでいく。

組み立て方法

STEP 2



脚をクロスさせはめ込み、その上からハブをセットする。

STEP 3



スタンドパイプを上から差し込み
反対部分をワッシャーとボルトをレンチで固定する。



組み立て動画は
こちらから!!

組み立て方法

STEP 4



インナーパイプを差し込み、回転ジョイントをしめ固定する。

STEP 5



インナーパイプに本体をセットする。

組み立て方法

STEP 6



本体にセットスチーマーヘッドをセットする。

STEP 完成



スチーマーヘッドの向きを調整し完成



組み立て動画は
こちらから!!